

СУТОЧНЫЙ ЭЛЕКТРОМЕХАНИЧЕСКИЙ ТАЙМЕР ARCOM-SUL181H

Руководство по эксплуатации в. 2023-09-06 DSD-JNT-DVM-DVB-VRD

Суточный 1-канальный таймер ARCOM-SUL181H предназначен для отсчета интервалов времени, автоматического включения или отключения электротехнического оборудования через заданный промежуток времени в течение суток и управления различными технологическими процессами.

Реле имеет 1 переключающий контакт.



ОСОБЕННОСТИ

- Монтаж с фиксацией на DIN-рейку.
- Кварцевый микроконтроллер.
- 48 программ включения/отключения.

ЭЛЕМЕНТЫ ПРИБОРА

1. Корпус.
2. Вращающийся индикатор работы часового механизма.
3. Тумблер ручного/постоянного управления ВКЛ./ВЫКЛ.
4. Ручка привода переключателя ВКЛ./ВЫКЛ.
5. Ручка установки времени.
6. Указательная стрелка.
7. Внутренний лимб (диск, разделенный на 12 секторов).
8. Внешний лимб (диск, разделенный на 48 секторов).
9. Поворотные сектора набора.

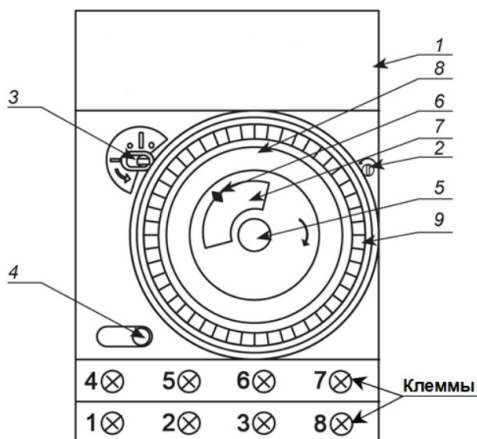

Клеммы:

- 7 и 8 – подключение питания.
1, 2 и 3 – подключение нагрузки.

УСТРОЙСТВО И РАБОТА

Таймер содержит электронную схему управления, частота импульсов которой стабилизирована кварцевым резонатором. Схема управления предназначена для управления движением миниатюрного шагового двигателя, передающего вращение через зубчатую передачу на внутренний и внешний лимбы.

Под прозрачной крышкой расположены два установочных лимба (см. рисунок выше):

- внешний лимб (8) разделен на 48 секторов с интервалом по 0,5 часа (что со-

ответствует одним суткам) и вращается со скоростью один оборот в сутки;

- внутренний лимб (7) разделен на 12 секторов с интервалом по 5 минут (что соответствует одному часу) и вращается со скоростью один оборот в час.

Внешний лимб снабжен 48 поворотными секторами (9), которыми осуществляется набор суточной программы управления технологическим процессом.

Посредством секторов воздействие передается на группу контактов. Установка временных интервалов программы производится переключением необходимого количества секторов к внешнему лимбу. Текущее время устанавливается вращением по часовой стрелке рифленной ручки (5), расположенной в центре внутреннего лимба.

ПРОГРАММИРОВАНИЕ И НАСТРОЙКА

Подключите таймер контактами 7 и 8 к источнику питания 220 В, 50 Гц. При этом необходимо проконтролировать работу часового механизма – должен вращаться индикатор (2). Выключите питание.

Подключите к соответствующим контактам нагрузку (клемма 1 – замыкающий контакт, 2 – общий, 3 – размыкающий контакт).

Установите текущее время, для чего отключите привод переключателя (выключатель (4) – в крайнем левом положении) и вращением ручки (5) по часовой стрелке совместите указательную стрелку (6) со значениями часов на внешнем лимбе (8) и минут на внутреннем лимбе (7), соответствующими текущему времени.

Программа переключателя рассчитана на сутки и минимальный получасовой период включенного или отключенного состояния контактов. В исходном состоянии 48 секторов установки программы отведены от внешнего лимба. Перемещением одного сегмента к внешнему лимбу (8) задается получасовой период переключенного состояния контактов. Необходимый интервал, кратный получасу (0,5; 1,0; 1,5 и т.д.), задается целым числом последовательно перемещаемых к часовой шкале секторов. Состояние контактов переключателя контролируется по тумблеру (3) углом поворота оси их привода. Соответственно: исходное состояние – «точка», переключенное состояние – «тире».

После установки программы включите привод переключателя (4) и подайте питание на таймер и нагрузку.

РУЧНОЕ УПРАВЛЕНИЕ ВКЛ./ВЫКЛ.

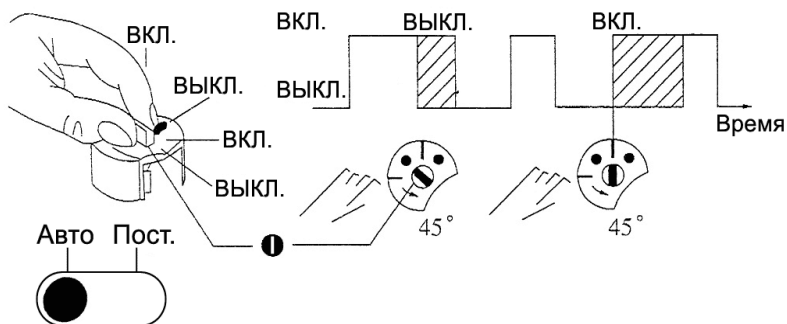

Переключите тумблер ручного/постоянного управления (3) на одно деление по стрелке. Ручное управление автоматически отключается в случае противоречия с последующей командой автоматической программы.

ПОСТОЯННОЕ УПРАВЛЕНИЕ ВКЛ./ВЫКЛ.

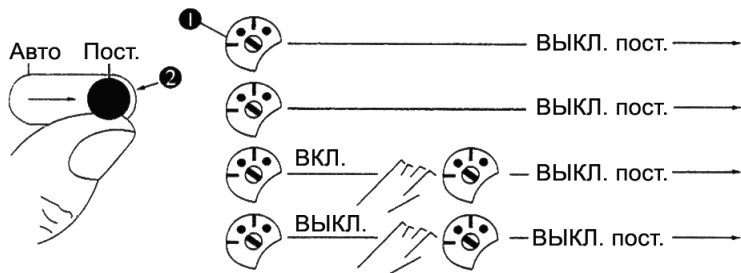

Для включения постоянного управления включите привод переключателя (выключатель (4) – в крайнем правом положении), переключите тумблер ручного/постоянного управления (3) на одно деление по стрелке. Теперь постоянное управление может осуществляться переводением тумблера в положение ВКЛ. или ВЫКЛ. Для выключения постоянного управления отключите привод переключателя (выключатель (4) – в крайнем левом положении). Переключатель останется в текущем положении до тех пор, пока не вступит в противоречие с последующей командой автоматической программы.

СХЕМА СУТОЧНОЙ ПРОГРАММЫ

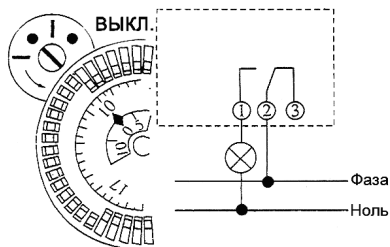
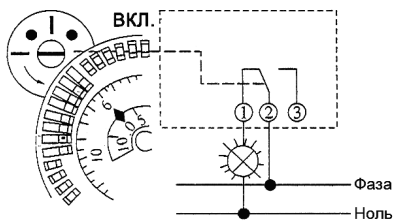
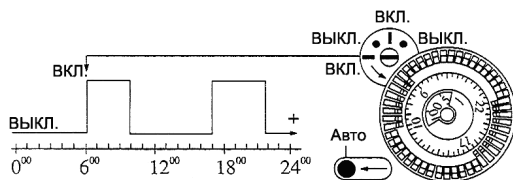

ГАБАРИТНЫЙ ЧЕРТЕЖ

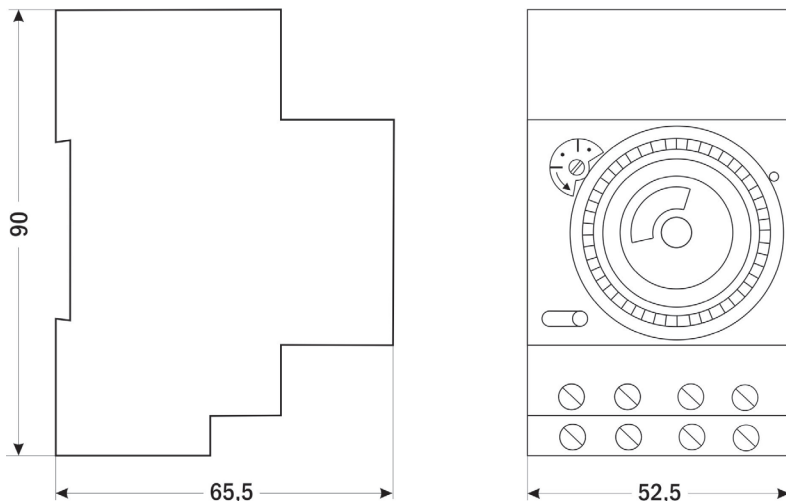

ТЕХНИЧЕСКИЕ ХАРАКТЕРИСТИКИ

Параметр	Значение
Диапазон рабочего напряжения, В	110...230 (номинальное – 230)
Рабочая частота, Гц	45...60 (номинальное – 50)
Количество каналов	1
Минимальный интервал времени работы программы, минут	30
Точность хода, секунд в сутки	±5 при +20°C
Коммутационная способность	реле ~16А, 250В при $\cos \varphi = 1$
Резерв хода, часов	150
Температура окружающей среды, °С	-10...+40
Потребляемая мощность, ВА	1
Размеры, мм	52,5×90(110)×65,5
Вес, г	150

ГАРАНТИЙНЫЕ ОБЯЗАТЕЛЬСТВА

Гарантийный срок составляет 12 месяцев от даты продажи. Поставщик не несет никакой ответственности за ущерб, связанный с повреждением изделия при транспортировке, в результате некорректного использования, а также в связи с модификацией или самостоятельным ремонтом изделия пользователем.

АРК Энергосервис, Санкт-Петербург

+7(812) 327-32-74

8-800-550-32-74

Дата продажи: _____

www.kipspb.ru

327@kipspb.ru

М. П.